

VINOTÉKA



KVI 24X

NÁVOD NA OBSLUHU

CZ

SK

Toto zařízení je určeno výhradně pro skladování vína.

OBSAH

1. KONSTRUKCE.....	4
2. DŮLEŽITÉ BEZPEČNOSTNÍ POKYNY	5
3. INSTALACE VINOTÉKY.....	6
4. NASTAVENÍ TEPLoty	7
5. ULOŽENÍ A SKLADOVÁNÍ LAHVÍ VÍNA.....	8
6. INSTALACE DRŽADLA.....	9
7. ÚDRŽBA	9
8. ŘEŠENÍ PROBLÉMŮ	10

ÚVOD

Tato uživatelská příručka je univerzální verze určená pro modely vinoték vyráběných naší společností. Vzhled jednotky, kterou jste zakoupili, se může mírně lišit od příručky, to ale nemá vliv na správný provoz a použití.

Přečtěte si, prosím, pozorně části týkající se Vámi vybraného specifického modelu, a příručku řádně uschovejte, abyste ji mohli později použít.

Likvidace odpadu

Roztřídte odpad podle různých materiálů (kartón, polystyrén, atd.) a zlikvidujte jej podle místních předpisů (zákon č. 185/2001 Sb. o odpadech).

Spotřebič i jeho části předejte po jejich skončení životnosti do sběrných surovin.

1. KONSTRUKCE

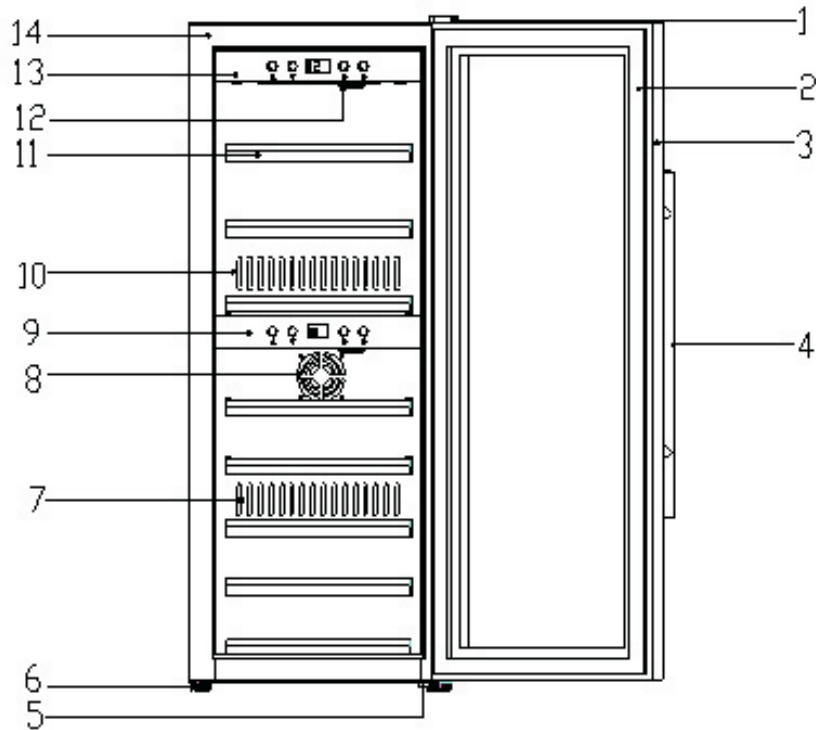

- | | |
|----------------------------|-------------------------------|
| (1) Krytka horního závěsu | (8) Vstup vzduchu |
| (2) Těsnění dveří | (9) Ovládací panel (spodní) |
| (3) Rám dveří | (10) Výstup studeného vzduchu |
| (4) Držadlo dveří | (11) Police |
| (5) Spodní závěs | (12) Krytka snímače |
| (6) Patka | (13) Ovládací panel (horní) |
| (7) Výstup horkého vzduchu | (14) Skříň |

2. DŮLEŽITÉ BEZPEČNOSTNÍ POKYNY

Základní bezpečnostní opatření při použití

- 1) Vaši vinotéku používejte pouze pro účely, pro které je určena, jak je popsáno v tomto návodu.
- 2) Nikdy neodpojujte vinotéku tahem za přívodní šňůru, pevně uchopte zástrčku a přímo ji vytáhněte ze zásuvky.
- 3) Jakkoli opotřebenou nebo poškozenou šňůru neprodleně opravte nebo vyměňte, nikdy nepoužívejte šňůru, která je prasklá, nebo která vykazuje známky opotřebení po její délce nebo na jejích koncích.
- 4) Nedovolte dětem, aby lezly na vinotéku, nebo na ní seděly nebo stály, nebo se věšely na její police. Mohly by vinotéku poškodit.
- 5) Nedovolte dětem, aby zařízení používaly, pokud nejsou pod dozorem.
- 6) Nepoužívejte prodlužovací kabel. Neprovazujte toto zařízení, pokud je poškozen přívodní kabel nebo zástrčka, pokud zařízení nepracuje správně, pokud je poškozeno nebo pokud utrpělo náraz. Pokud je poškozen přívodní kabel, je potřeba, aby byl vyměněn výrobcem, servisní organizací nebo kvalifikovanou osobou, aby bylo zabráněno jakémukoli nebezpečí.
- 7) Do vinotéky neumísťujte jiný spotřebič.

3. INSTALACE VINOTÉKY:

- 1) Po dodání vinotéky a jejím vybalení se ujistěte, že na ní nejsou patrné žádné vzhledové vady (od nárazu, deformace, atd.)
- 2) Otevřete dveře a zkontrolujte, jestli všechny části vnitřního vybavení a dodané položky jsou kompletní (police, návod, ovládací panel, atd.) Pokud police nebo držáky polic vypadly při přepravě, instalujte je prosím podle následujících bodů.
- 3) Po provedení kontroly, pokud nebyl nalezen problém, umístěte prosím vinotéku na její stálé místo, které má splňovat následující požadavky:
 - A) Ponechat prostor minimálně 5 cm mezi Vaší vinotékou a levou a pravou stěnou; nejméně 8 cm mezi zadní stranou vinotéky a stěnou.
 - B) Umístěte vinotéku na vodorovný povrch, pokud ne, seřídte patky vinotéky tak, aby vodorovná rovina byla dodržena.
- 4) Místo má být vzdáleno od zdrojů tepla a mimo prostory s vysokou vlhkostí (prádelna a koupelna, atd.).
- 5) Při přesunu vinotéku nenaklánějte na úhel větší než 45°. Dodržte minimálně 10ti minutový interval mezi přesunem a opětovným zapnutím.
- 6) Pokud si přejete instalovat Vaši vinotéku do pracovního stolu, ujistěte se, že ventilace je volná, jinak bude snížena účinnost při použití.
- 7) Před připojením do elektrické sítě prosím zkontrolujte zástrčku a kabel, a ujistěte se, že v síti je správné napětí 220V-240V/50Hz.

4. NASTAVENÍ TEPLoty

4.1 Nastavení teploty u vinotéky s dvojitou teplotou



4.1.1 Zařízení bude používáno při pokojové teplotě v rozmezí od 0 do 38°C (32°F - 101°F).





4.1.2 Rozmezí nastavení teploty vinotéky je 3°C ~ 22°C (37°F - 72°F).

Zákazníci mohou nastavit teplotu podle jejich aktuálních požadavků. Vinotéka a indikátor budou zapnuty, dokud nebude dosaženo požadované teploty. Provoz vinotéky s jedinou teplotní zónou je stejný.

4.2.3 Stlačením klávesy nahoru a dolů po dobu 5 vteřin bude změněn režim zobrazení mezi °C a °F.





4.2.4 Když pracuje jak horní, tak spodní zóna, nastavená teplota horní zóny musí být nižší než spodní zóny.

4.2.5 Ovládací panel pro jedinou zónu.





-  ON/OFF (ZAPNUTO/VYPNUTO) celého systému
-  ON/OFF (ZAPNUTO/VYPNUTO) vnitřního LED světla vinotéky
-  Nastavení teploty nahoru
-  Nastavení teploty dolů

4.2.6 Ovládací panel pro dvě zóny.

Horní ovládací panel

-  ON/OFF (ZAPNUTO/VYPNUTO) systému horní zóny
-  ON/OFF (ZAPNUTO/VYPNUTO) vnitřního LED světla vinotéky
-  Nastavení teploty nahoru
-  Nastavení teploty dolů

Spodní ovládací panel

-  ON/OFF (ZAPNUTO/VYPNUTO) systému spodní zóny
-  ON/OFF (ZAPNUTO/VYPNUTO) vnitřního LED světla vinotéky
-  Nastavení teploty nahoru
-  Nastavení teploty dolů

5. ULOŽENÍ A SKLADOVÁNÍ LAHVÍ VÍNA:

5.1 Způsob ukládání lahví:

Dřevěná police: kapacita: 5, 9 nebo 11 lahví / police

Kapacita spodních polic: 8 nebo 12 lahví / police

Udržujte minimálně 20 mm mezeru mezi lahvemi a zadní deskou.

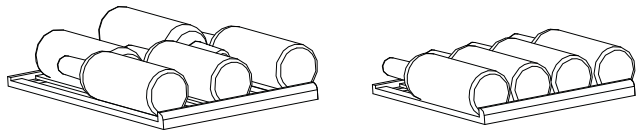

5.2 Pro bezpečné uchování lahví a polic postupujte podle následujících pokynů:

- A. Rozmístěte Vaše lahve po policích co nejrovnoměrněji, aby jejich váha nebyla koncentrována do jednoho bodu; a ujistěte se, že se Vaše lahve nedotýkají zadní stěny vinotéky.
- B. Ujistěte se, že všechny lahve nejsou seskupeny v horním nebo spodním prostor vinotéky.
- C. Postupujte podle instrukcí pro ukládání, uvedených v sekci 5.1, podle typu ukládacích zařízení, kterými je Vaše vinotéka vybavena, a nikdy neukládejte lahve na vysunuté police.

5.3 Měrná vlhkost uvnitř vinotéky: 50% - 80%

6. INSTALACE DRŽADLA

Instalujte držadlo podle následujících čtyř kroků:

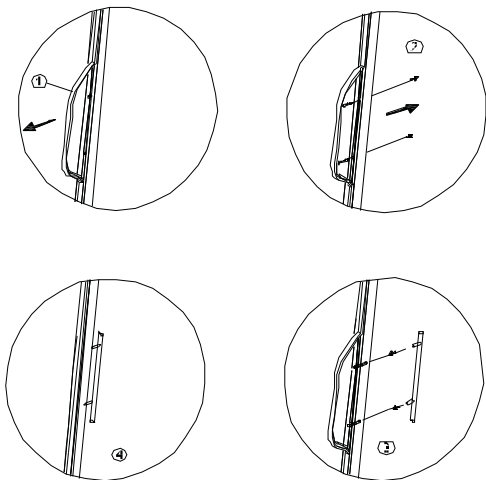

1. V místě montáže držadla odsuňte těsnění dveří.
2. Vezměte šrouby ze sáčku a vložte je do označených míst.
3. Upevněte držadlo dveří šroubovákem.
4. Vraťte těsnění dveří do správné polohy.

7. ÚDRŽBA

Abyste zajistili nejlepší výkon a dlouhodobý spolehlivý provoz zařízení, prosím dodržujte níže uvedená jednoduchá pravidla pro údržbu a čištění:

- Před čištěním zadní strany vinotéky nebo před jejím přesunem se ujistěte, že přívodníkabel je odpojen.
- Jednou za rok pečlivě vyčistěte vnitřní prostor Vaší vinotéky po předchozím vyprázdnění a odpojení od zdroje energie (použijte vodu a jemný prostředek, poté opatrně opláchněte).
- Abyste zajistili, že Vám Vaše vinotéka bude dlouhodobě spolehlivě sloužit, měli byste ji pravidelně kontrolovat a v případě výskytu čehokoli neobvyklého informovat Vašeho dealera.

8. ŘEŠENÍ PROBLÉMŮ

PROBLÉM	ŘEŠENÍ
Nepracuje	Je zapojená, nebo ne?
	Přepálená pojistka
	Bez proudu
Problém s chlazením	Zdroj tepla v blízkosti zařízení
	Není zajištěna správná ventilace
	Uzavírání dveří není v pořádku nebo jsou dveře příliš dlouho otevřeny
	Dveře mají vadné těsnění nebo jsou deformovány
	Příliš mnoho lahví je uloženo v jedné polici
	Je zablokován vstup nebo výstup vzduchu
	Problém s nastavením
	Ventilační prostor v pravém a levém plášti není dostatečný
Hluk	Vinotéka není ustavena vodorovně
	Zařízení se dotýká stěny
	Některé části jsou uvolněny nebo odpadly

Pokud po kontrole výše zmíněného problému přetrvává, kontaktujte prosím servisní centrum nebo dealera.

Poznámka: V případě následujících úkazů je provoz normální:

A) Kompresor se nezapíná:

Kompresor se nezapne, pokud pokojová teplota je nižší než požadovaná teplota, ale zařízení přesto pracuje, topné těleso je zapnuto až do dosažení požadované teploty.

B) Restart kompresoru:

Kompresor přestane pracovat, když chladicí systém vinotéky dosáhne nastavené teploty, před restartováním dodržte minimálně 5 minutovou prodlevu.

C) Orosení na povrchu vinotéky:

Povrch vinotéky, zvláště skleněných dveří, může vypadat jako matný, pokud je zařízení ve vlhké místnosti. To je způsobeno vlhkostí vzduchu, který přichází do kontaktu s vinotékou.

Utřete prosím povrch suchou utěrkou.

D) Zvuky chladicího média:

- 1) Zvuk kompresoru při startu nebo ukončení práce
- 2) Zvuk proudění chladicího média v chladicím systému
- 3) Zvuk vypařování chladicího média ve výparníku

E) Vznik kondenzátu uvnitř vinotéky

V prostředí s vysokou hladinou vlhkosti, nebo pokud dveře vinotéky byly ponechány po dlouhou dobu otevřeny, nebo pokud dveře byly často otevírány, se tvoří mnoho kondenzátu.

Utřete prosím vodu ze dveří a stěn a nechejte dveře co nejdéle zavřené.

VAROVÁNÍ:

Chladicí médium a pěnový materiál jsou hořlavé. Postupujte prosím opatrně při údržbě, instalaci, provozu a zpracování. Kontaktujte prosím specializovanou firmu na zpracování odpadu, a nelikvidujte zařízení volně.

ZÁRUČNÍ PODMÍNKY

Vážený zákazníku,

k Vašemu novému spotřebiči je přiložen záruční list, jehož vyplněním vratnou část vyplňte a zašlete prosím zpět co možno nejdříve.

Tato záruka je jakýmsi doplňkem Vašich zákonných práv a žádným způsobem nebude Vaše práva omezovat.

Dále uvádíme záruční podmínky, které platí pro Váš spotřebič Karma:

Veškeré práce v souvislosti se zárukou musejí být prováděny společností Karma Český Brod a.s. nebo autorizovaným servisem Karma. Jakékoliv záruční nároky uplatňované v rámci této záruky musejí být podloženy originální fakturou nebo kupní stvrzenkou ze dne zakoupení.

Záruční doba začíná dnem zakoupení a výrobce poskytne součásti a práci potřebné pro opravu spotřebiče, pokud by jeho selhání bylo způsobeno mechanickou nebo elektrickou závadou. Tato služba bude poskytnuta zdarma v době záruky.

TATO ZÁRUKA SE NEVZTAHUJE NA NÁSLEDUJÍCÍ PŘÍPADY:

- Jakékoliv poškození způsobené dopravou, chybným použitím nebo nedbalostí.
- Kosmetických a nízkoživotných součástí jako zásuvek, pojistek, žárovek, krytů svítidel, kosmetických úprav hran, kabelů, filtrů a připevňovacích elementů, knoflíků, pryže a těsnění, keramických nebo skleněných povrchů, promáčklín, škrábanců, lakovaných povrchů.
- Periodická údržba, oprava nebo výměna součástí z důvodu přirozeného opotřebení.
- Změna barvy materiálů, koroze.
- Nesprávná instalace, úpravy nebo opravy provedené neoprávněnými osobami.
- Použití součástí nepocházejících od firmy Karma
- Poškození způsobená cizími předměty nebo látkami.
- Použití spotřebiče pro jiné účely.
- Provozování spotřebiče s nesprávným napětím.
- Živelní pohromy a jiné příčiny mimo sféry vlivu společnosti Karma, a.s.

VŠECHNY ZÁRUKY JSOU NEPŘENOSNÉ

Další informace ochotně podáme a jakékoliv jiné dotazy odpovíme na uvedených telefonních číslech:

KARMA Český Brod a.s.

Zborovská 693, 282 31 Český Brod

obchodní oddělení

servis

náhradní díly

tel.: 321 610 523

tel.: 321 610 554

tel.: 321 610 554

fax: 321 610 526

e-mail: odbyt@karma-as.cz

www.karma-as.cz

Toto zariadenie je určené výhradne pre skladovanie vína.

OBSAH

1. KONŠTRUKCIA.....	14
2. DÔLEŽITÉ BEZPEČNOSTNÉ POKYNY	15
3. INŠTALÁCIA VINOTÉKY.....	16
4. NASTAVENIE TEPLoty.....	17
5. ULOŽENIE A SKLADOVANIE FLIAŠ VÍNA.....	18
6. INŠTALÁCIA DRŽADLA.....	19
7. ÚDRŽBA	19
8. RIEŠENIE PROBLÉMOV.....	20

ÚVOD

Táto užívateľská príručka je univerzálna verzia určená pre modely vinoték vyrábaných našou spoločnosťou. Vzhľad jednotky, ktorú ste si kúpili, sa môže mierne líšiť od príručky, to ale nemá vplyv na správnu prevádzku a použitie.

Prečítajte si, prosím, pozorne časti týkajúce sa Vami vybraného špecifického modelu, a príručku riadne uschovajte, aby ste ju mohli neskôr použiť.

Likvidácia odpadu

Roztriedte odpad podľa rôznych materiálov (kartón, polystyrén, atď.) a zlikvidujte ich podľa miestnych predpisov (Zákon č. 223/2001 Z.z. o odpadoch a o zmene a doplnení niektorých zákonov, §18 a §19).

Spotrebič i jeho časti odovzdajte po ich skončení životnosti do zberných surovín.

Taktiež je potrebná akceptácia Vyhlášky č. 706 Ministerstva životného prostredia Slovenskej republiky z 29.11.2002 o zdrojoch znečisťovania ovzdušia, o emisných limitoch, o technických požiadavkách a všeobecných podmienkach prevádzkovania, o zozname znečisťujúcich látok, o kategorizácii zdrojov znečisťovania ovzdušia a o požiadavkách zabezpečenia rozptylu emisií znečisťujúcich látok.

1. KONŠTRUKCIA

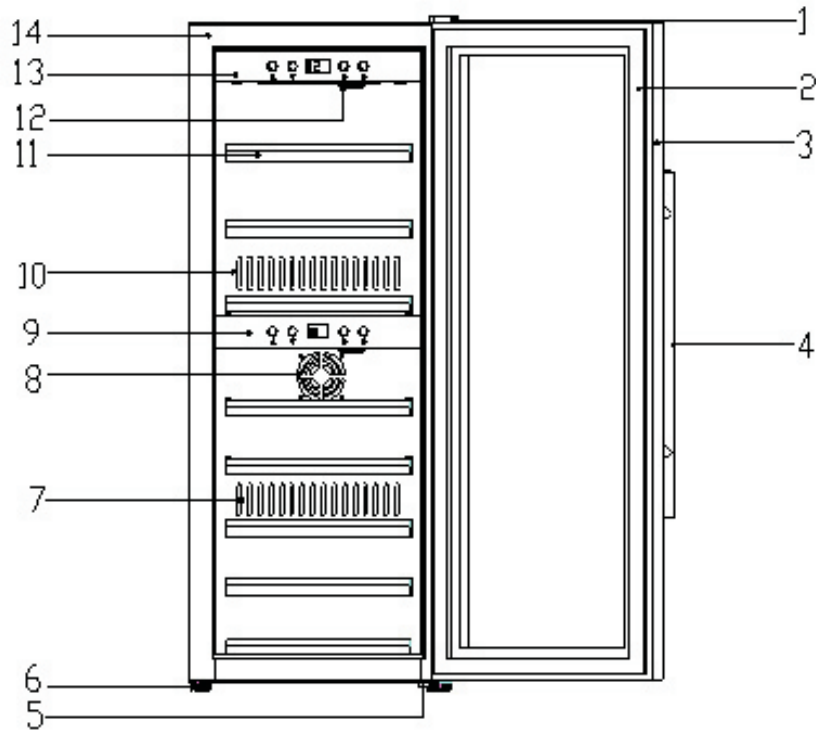

- | | |
|----------------------------|-------------------------------|
| (1) Krytka horného závesu | (8) Vstup vzduchu |
| (2) Tesnení dvierok | (9) Ovládací panel (spodný) |
| (3) Rám dvierok | (10) Výstup studeného vzduchu |
| (4) Držadlo dvierok | (11) Polica |
| (5) Spodný záves | (12) Krytka snímača |
| (6) Pätko | (13) Ovládací panel (horný) |
| (7) Výstup teplého vzduchu | (14) Skriňa |

2. DÔLEŽITÉ BEZPEČNOSTNÉ POKYNY

Základné bezpečnostné opatrenia pri použití

- 1) Vašu vinotéku používajte iba pre účely, pre ktoré je určená, ako je to popísané v tomto návode.
- 2) Nikdy neodpájajte vinotéku ťahom za prírodnú šnúru, pevne uchopte zástrčku a priamo ju vytiahnite zo zásuvky.
- 3) Akokoľvek opotrebovanú alebo poškodenú šnúru neodkladne opravte alebo vymeňte. Nikdy nepoužívajte šnúru, ktorá je prasknutá alebo vykazuje známky opotrebovania po svojej dĺžke alebo na koncoch.
- 4) Nedovoľte deťom, aby na vinotéku liezli, sedeli na nej, stáli na nej alebo sa vešali na jej police. Mohli by vinotéku poškodiť.
- 5) Nedovoľte deťom, aby zariadenie používali, ak nie sú pod dozorom.
- 6) Nepoužívajte predlžovací kábel. Neprevádzkujte toto zariadenie, ak je poškodený prírodný kábel alebo zástrčka, ak zariadenie nepracuje správne, ak je poškodené alebo ak utrpelo náraz. Ak je poškodený prírodný kábel, je potrebné, aby bol vymenený výrobcom, servisnou organizáciou alebo kvalifikovanou osobou, aby sa zamedzilo akémukoľvek nebezpečenstvu.
- 7) Do vinotéky neumiestňujte iný spotrebič.

3. INŠTALÁCIA VINOTÉKY:

- 1) Po dodaní vinotéky a jej vybalení sa ubezpečte, že na nej nie sú viditeľné žiadne vzhľadové poruchy (od nárazu, deformácie, atď.)
- 2) Otvorte dvierka a skontrolujte, či všetky časti vnútorného vybavenia a dodané položky sú kompletne (police, návod, ovládací panel, atď.) Ak police alebo držiaky políc vypadli pri preprave, inštalujte ich podľa nasledujúcich bodov.
- 3) Po urobení kontroly, ak sa nevyskytol problém, umiestnite vinotéku na jej stále miesto, ktoré má spĺňať nasledujúce požiadavky:
 - A) Medzi Vašou vinotékou a ľavou alebo pravou stenou ponechajte priestor široký minimálne 5 cm; najmenej 8 cm medzi zadnou stranou vinotéky a stenou.
 - B) Vinotéku umiestnite na vodorovný povrch, ak to nie je možné, nastavte pätky vinotéky tak, aby vodorovná rovina bola dodržaná.
- 4) Miesto má byť vzdialené od zdrojov tepla a mimo priestorov s vysokou vlhkosťou (práčovňa, kúpeľňa, atď.).
- 5) Pri presune vinotéku nenakláňajte pod uhlom väčším ako 45°. Dodržte minimálne 10-minútový interval medzi presunom a opätovným zapnutím.
- 6) Ak si prajete inštalovať Vašu vinotéku do pracovného stola, ubezpečte sa, že ventilácia je voľná, inak bude znížená účinnosť pri použití.
- 7) Pred pripojením do elektrickej siete skontrolujte zástrčku a kábel, ubezpečte sa, že je v sieti správne napätie 220 V - 240 V/50 Hz.

4. NASTAVENIE TEPLoty

4.1 Nastavenie teploty u vinotéky s dvojakou teplotou.



4.1.1 Zariadenie bude používané pri izbovej teplote v rozpätí od 0 do 38 °C (32 °F - 101 °F).





4.1.2 Rozpätie nastavenia teploty vinotéky je 3 °C ~ 22 °C (37 °F - 72 °F).

Zákazníci si môžu nastaviť teplotu podľa ich aktuálnych požiadaviek. Vinotéka a indikátor budú zapnuté dovtedy, kým sa nedosiahne požadovaná teplota. Prevádzka vinotéky s jedinou teplotnou zónou je rovnaká.

4.2.3 Stlačením klávesy nahor a nadol počas doby 5 sekúnd bude zmenený režim zobrazenia medzi °C a °F.





4.2.4 Keď pracuje horná aj spodná zóna, nastavená teplota hornej zóny musí byť nižšia ako teplota spodnej zóny.

4.2.5 Ovládací panel pre jedinú zón.





-  ON/OFF (ZAPNUTIE/VYPNUTIE) celého systému
-  ON/OFF (ZAPNUTIE/VYPNUTIE) vnútorného LED svetla vinotéky
-  Nastavenie teploty nahor
-  Nastavenie teploty nadol

4.2.6 Ovládací panel pre dve zóny.

Horný ovládací panel

-  ON/OFF (ZAPNUTIE/VYPNUTIE) systému hornej zóny
-  ON/OFF (ZAPNUTIE/VYPNUTIE) vnútorného LED svetla vinotéky
-  Nastavenie teploty nahor
-  Nastavenie teploty nadol

Spodný ovládací panel

-  ON/OFF (ZAPNUTIE/VYPNUTIE) systému spodnej zóny
-  ON/OFF (ZAPNUTIE/VYPNUTIE) vnútorného LED vinotéky
-  Nastavenie teploty nahor
-  Nastavenie teploty nadol

5. ULOŽENIE A SKLADOVANIE FLIAŠ VÍNA:

5.1 Spôsob ukladania fliaš:

Drevená polica: kapacita: 5, 9 alebo 11 fliaš / policu

Kapacita spodných políc: 8 alebo 12 fliaš / police

Udržujte minimálne 20 mm medzeru medzi fľašami a zadnou doskou.

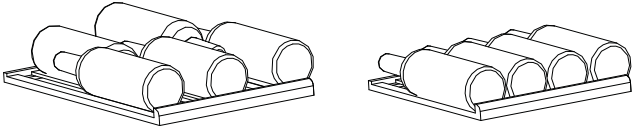

5.2 Pre bezpečné uchovanie fliaš a políc postupujte podľa nasledujúcich pokynov:

- A. Rozmiestnite Vaše fľaše po policiach čo najrovnomernejšie, aby ich hmotnosť nebola koncentrovaná do jedného bodu a ubezpečte sa, že sa Vaše fľaše nedotýkajú zadnej steny vinotéky.
- B. Ubezpečte sa, že všetky fľaše nie sú zoskupené v hornom alebo spodnom priestore vinotéky.
- C. Postupujte podľa inštrukcií pre ukladanie uvedených v sekcii 5.1, podľa typu ukladacích zariadení, ktorými je Vaše vinotéka vybavená a nikdy neukladajte fľaše na vysunuté police.

5.3 Merná vlhkosť vo vnútri vinotéky: 50 % - 80 %

6. INŠTALÁCIA DRŽADLA

Inštalujte držadlo podľa nasledujúcich štyroch krokov:

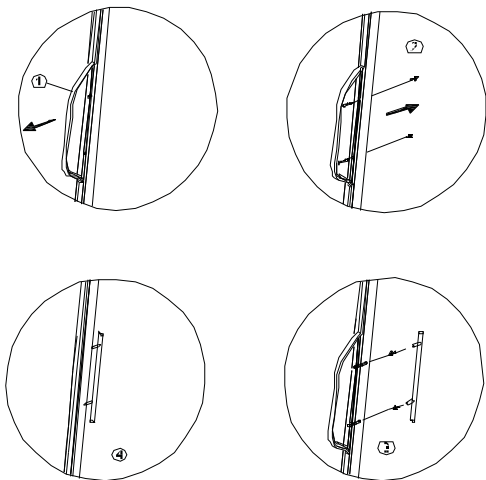

1. V mieste montáže držadla odsuňte tesnenie dvierok.
2. Vezmite skrutky z vrečka a vložte ich do označených miest.
3. Upevnite držadlo dvierok skrutkovačom.
4. Vráťte tesnenie dvierok do správnej polohy.

7 . ÚDRŽBA

Aby ste zabezpečili najlepší výkon a dlhodobú spoľahlivú prevádzku zariadenia, dodržujte, prosím, nižšie uvedené jednoduché pravidlá pre údržbu a čistenie:

- Pred čistením zadnej strany vinotéky alebo pred jej presunom sa ubezpečte, že prívodný kábel je odpojený.
- Jedenkrát za rok starostlivo vyčistíte vnútorný priestor Vašej vinotéky po predchádzajúcom vyprázdnení a odpojení od zdroja energie (použite vodu a jemný prostriedok, potom opatrne opláchnite).
- Aby ste zabezpečili, že Vám Vaša vinotéka bude dlhodobo spoľahlivo slúžiť, mali by ste ju pravidelne kontrolovať a v prípade výskytu čohokoľvek neobvyklého informovať Vášho predajcu.

8. RIEŠENIE PROBLÉMOV

PROBLÉM	RIEŠENIE
Nepracuje	Je zapojená alebo nie?
	Prepálená poisťka
	Bez prúdu
Problém s chladením	Zdroj tepla v blízkosti zariadenia
	Nie je zabezpečená správna ventilácia
	Uzatváranie dvierok nie je v poriadku alebo sú dvierka príliš dlho otvorené
	Dvierka majú chybné tesnenie alebo sú deformované
	Príliš veľa fliaš je uložených na jednej polici
	Je zablokovaný vstup alebo výstup vzduchu
	Problém s nastavením
	Ventilačný priestor v pravom a ľavom plášti nie je dostatočný
Hluk	Vinotéka nie je postavená vodorovne
	Zariadenie sa dotýka steny
	Niektoré časti sú uvoľnené alebo odpadli

Ak po kontrole vyššie uvedených indikátorov problém pretrváva, kontaktujte, prosím, servisné centrum alebo predajcu.

Poznámka: V prípade nasledujúcich úkazov je prevádzka normálna:

A) Kompresor sa nezapína:

Kompresor sa nezapne, ak je izbová teplota nižšia ako požadovaná teplota, ale zariadenie napriek tomu pracuje, vyhrievacie teleso je zapnuté až do dosiahnutia požadovanej teploty.

B) Reštart kompresora:

Kompresor prestane pracovať, keď chladiaci systém vinotéky dosiahne nastavenú teplotu, pred reštartovaním dodržte minimálne 5-minútovú pauzu.

C) Orosenie na povrchu vinotéky:

Povrch vinotéky, obzvlášť sklenených dvierok, môže vyzeráť ako matný, ak je zariadenie vo vlhkej miestnosti. Je to spôsobené vlhkosťou vzduchu, ktorý prichádza do kontaktu s vinotékou.

Utrite, prosím, povrch suchou utierkou.

D) Zvuky chladiaceho média:

- 1) Zvuk kompresora pri štarte alebo ukončení práce
- 2) Zvuk prúdenia chladiaceho média v chladiacom systéme
- 3) Zvuk vyparovania chladiaceho média vo výparníku

E) Vznik kondenzátu vo vnútri vinotéky

V prostredí s vysokou hladinou vlhkosti, alebo ak dvierka vinotéky boli ponechané počas dlhšej doby otvorené, prípadne boli často otvárané, sa tvorí veľa kondenzátu.

Utrite, prosím, vodu na dvierkach a stenách a nechajte dvierka čo najdlhšie zatvorené.

VAROVANIE:

Chladiace médium a penový materiál sú horľavé. Postupujte, prosím, opatrne pri údržbe, inštalácii, prevádzke a spracovaní. Kontaktujte, prosím, špecializovanú firmu na spracovanie odpadu a nelikvidujte zariadenie voľne.

ZÁRUČNÉ PODMIENKY

Vážený zákazník,

k Vašmu novému spotrebiču je priložený záručný list, ktorého vyplnenú vratnú časť vyplňte a pošlite, prosím, naspäť čo možno najskôr. Tato záruka je akýmsi doplnkom Vašich zákonných práv a žiadnym spôsobom nebude Vaše práva obmedzovať.

Ďalej uvádzame záručné podmienky, ktoré platia pre Váš spotrebič Karma:

Všetky práce v súvislosti so zárukou musia byť vykonané spoločnosťou Karma Český Brod a.s. alebo autorizovaným servisom Karma. Akékoľvek záručné nároky uplatňované v rámci tejto záruky musia byť podložené originálnou faktúrou alebo kúpnu potvrdenkou zo dňa zakúpenia.

Záručná doba začína dňom kúpy a výrobca poskytne súčasti a prácu potrebnú pre opravu spotrebiča, ak by jeho zlyhanie bolo spôsobené mechanickou alebo elektrickou poruchou. Táto služba bude poskytnutá bezplatne počas doby záruky.

TÁTO ZÁRUKA SA NEVZŤAHUJE NA NASLEDUJÚCE PRÍPADY:

- Akékoľvek poškodenie spôsobené dopravou, chybným použitím alebo nedbalosťou.
- Výmena doplnkových súčastí a súčastí s nízkou životnosťou (zásuvky, poistky, žiarovky, kryty svietidiel káble, filtre, upevňovacie elementy, gombíky, gumy a tesnenia); poškodenie keramických, sklenených alebo lakovaných povrchov (priehlbiny, škrabance).
- Periodická údržba, oprava alebo výmena súčastí z dôvodu prirodzeného opotrebovania.
- Zmena farby materiálov, korózia.
- Nesprávna inštalácia, úpravy alebo opravy vykonané neoprávnenými osobami.
- Použitie súčastí nepochádzajúcich od firmy Karma
- Poškodenie spôsobené cudzími predmetmi alebo látkami.
- Použitie spotrebiča pre iné účely.
- Prevádzkovanie spotrebiča s nesprávnym napätím.
- Živelné pohromy a iné príčiny mimo sféry vplyvu spoločnosti Karma, a.s.

VŠETKY ZÁRUKY SÚ NEPRENOSNÉ

Ďalšie informácie Vám ochotne podáme a na akékoľvek ďalšie otázky Vám odpovieme na uvedených telefónnych číslach:

KARMA SLOVAKIA s.r.o.,

Hollého 1854/9, 927 05 Šaľa

Tel./fax: 00421 (0) 31 771 54 77

E-mail: servis@karma.sk

Web: www.karma.sk

KARMA Český Brod, a.s.

Zborovská 693
282 01 Český Brod
Česká republika

Tel.: 321 610 511

Fax: 321 610 526

www.karma-as.cz